

Hydraulisches Anlagenschema

Name: JOSS Alexander

Datum: 14-03-2007

Weider Wärmepumpen GmbH
 Oberer Achdamm 4
 A-6971 Hard
 Tel. 05574/73-200
 Fax. 05574/73-200-6

geprüft

Datum:

Änder.

Datum:

geprüft

Datum:

WEIDER
 WÄRMEPUMPEN

Prinzipschaltschema Sole

zur Verfügung gestellt von Weider Wärmepumpen GmbH

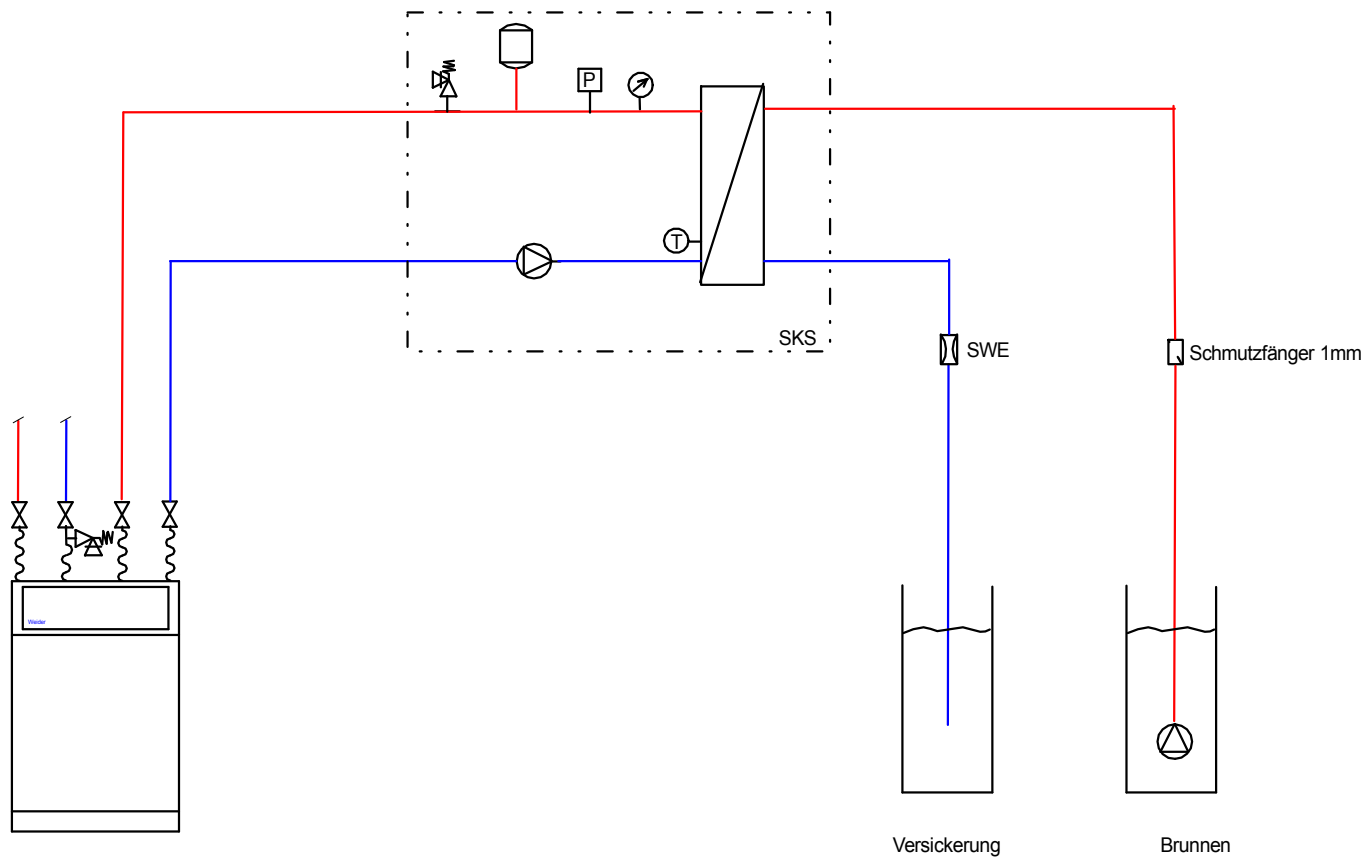

Hydraulisches - Anlagenschema

Weider Wärmepumpen GmbH
 Oberer Achdamm 4
 A-6971 Hard
 Tel. 05574/73-200
 Fax. 05574/73-200-6

Name: JOSS Alexander

Datum: 14-03-2007

geprüft

Datum:

Änder.

Datum:

geprüft

Datum:



Prinzipschaltschema SKS

zur Verfügung gestellt von Weider Wärmepumpen GmbH

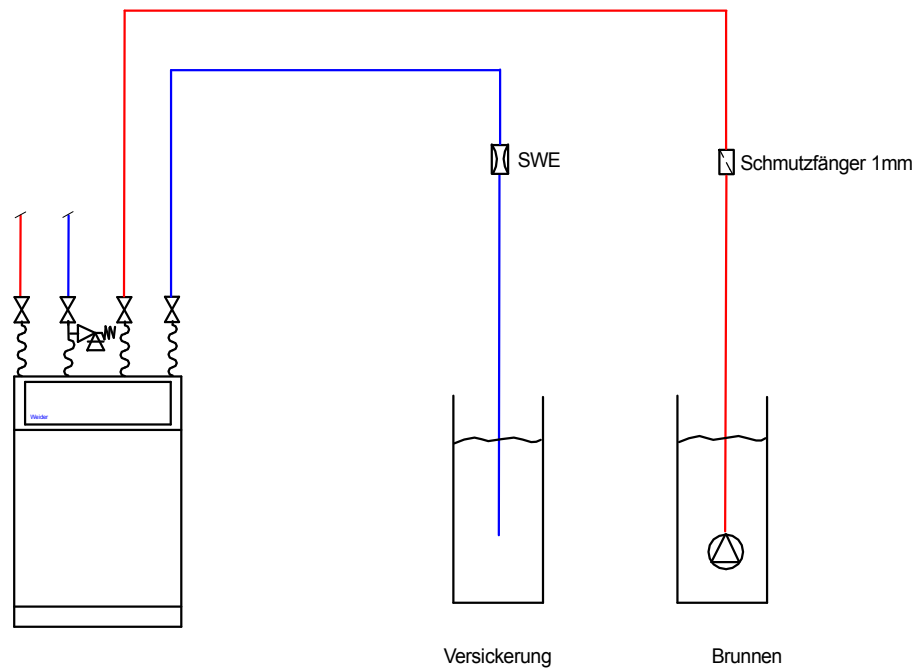

Hydraulisches Anlagenschema

Name: JOSS Alexander

Datum: 14-03-2007

Weider Wärmepumpen GmbH
 Oberer Achdamm 4
 A-6971 Hard
 Tel. 05574/73-200
 Fax. 05574/73-200-6

geprüft

Datum:

Änder.

Datum:

geprüft

Datum:

Prinzipschaltschema Grundwasser
 zur Verfügung gestellt von Weider Wärmepumpen GmbH

WEIDER
 WÄRMEPUMPEN

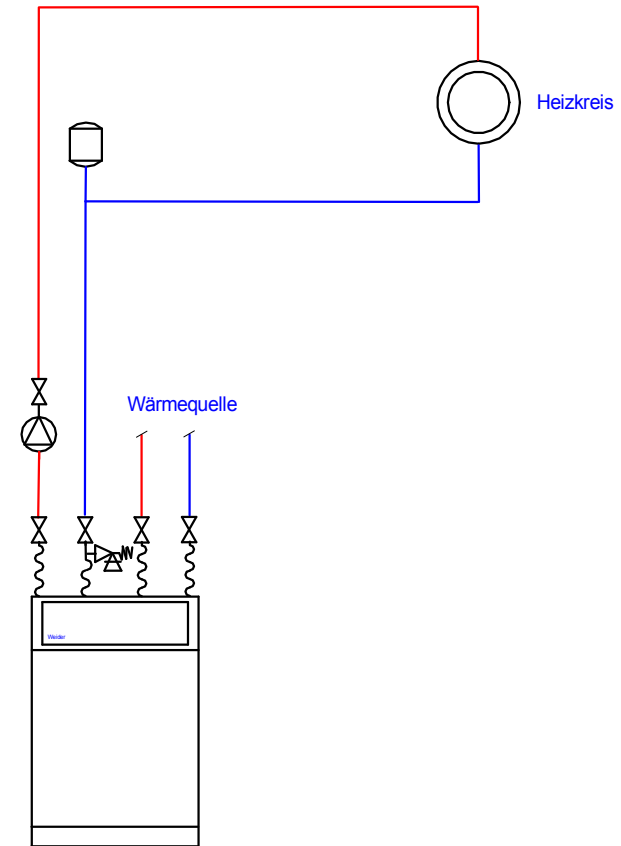

Hydraulisches Anlagenschema

Name: JOSS Alexander

Datum: 14-03-2007

Weider Wärmepumpen GmbH
 Oberer Achdamm 4
 A-6971 Hard
 Tel. 05574/73-200
 Fax. 05574/73-200-6

geprüft

Datum:

Änder.

Datum:

geprüft

Datum:

WEIDER
 WÄRMEPUMPEN

Prinzipschaltschema Nr.1

zur Verfügung gestellt von Weider Wärmepumpen GmbH

1 Wärmepumpe in Serie
 ohne Boiler
 1 Umwälzpumpen

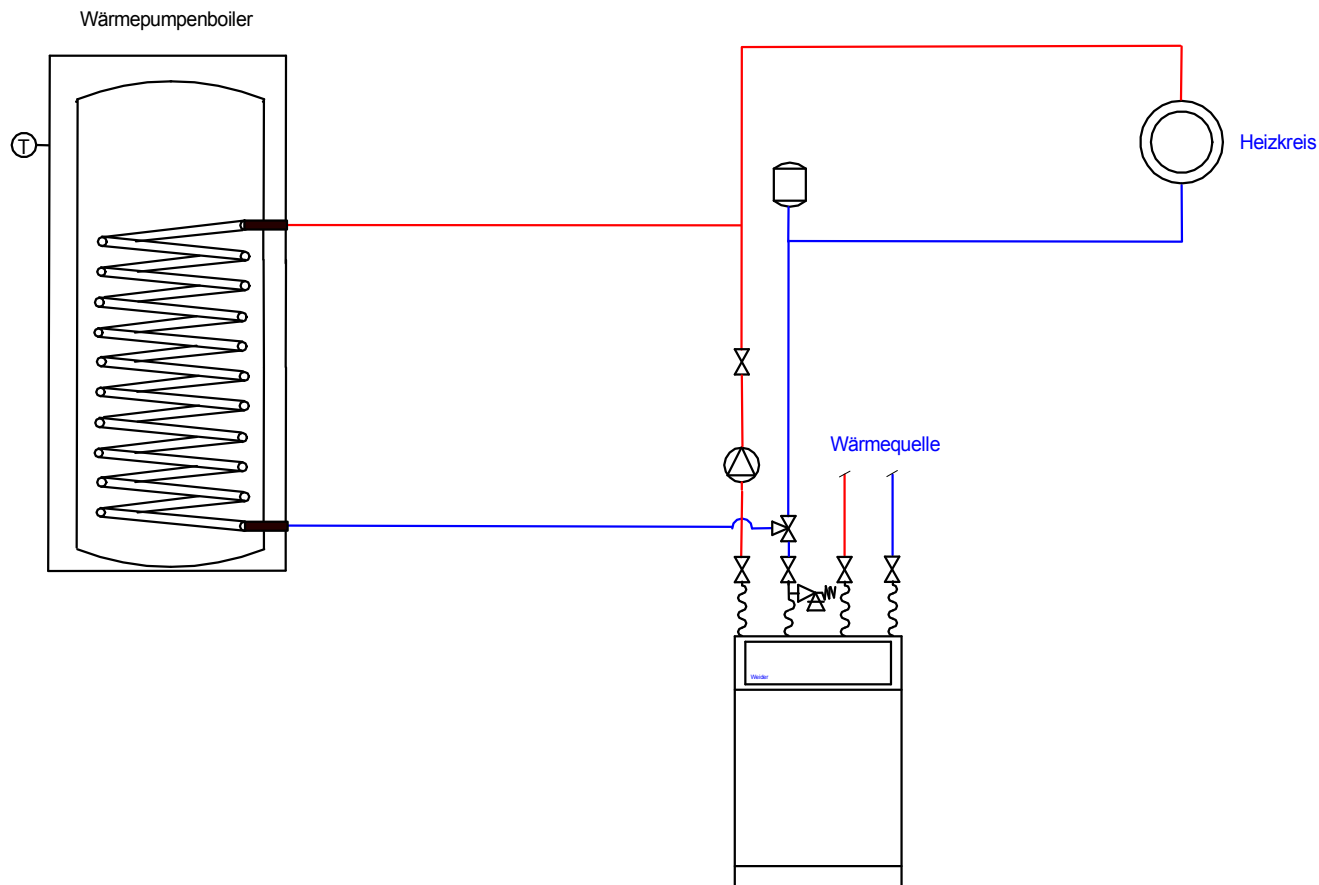

Hydraulisches Anlagenschema

Name: JOSS Alexander

Datum: 14-03-2007

Weider Wärmepumpen GmbH
 Oberer Achdamm 4
 A-6971 Hard
 Tel. 05574/73-200
 Fax. 05574/73-200-6

geprüft

Datum:

Änder.

Datum:

geprüft

Datum:

WEIDER
 WÄRMEPUMPEN

Prinzipschaltschema Nr.2

zur Verfügung gestellt von Weider Wärmepumpen GmbH

1 Wärmepumpe
 mit Boiler
 1 Umwälzpumpe, 3-Wegeventil

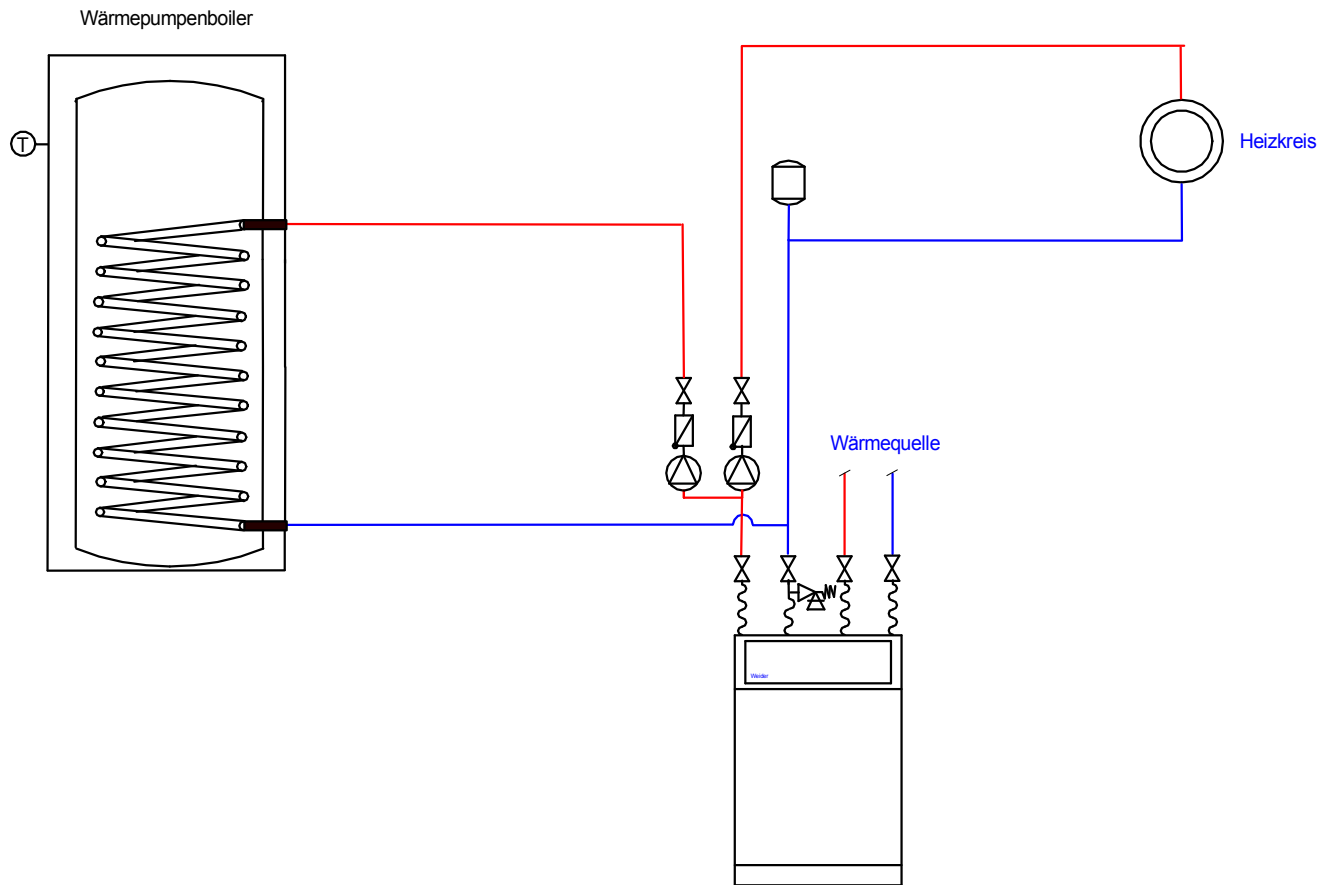

Hydraulisches Anlagenschema

Name: JOSS Alexander

Datum: 14-03-2007

Weider Wärmepumpen GmbH
 Oberer Achdamm 4
 A-6971 Hard
 Tel. 05574/73-200
 Fax. 05574/73-200-6

geprüft

Datum:

Änder.

Datum:

geprüft

Datum:

WEIDER
 WÄRMEPUMPEN

Prinzipschaltschema Nr.3

zur Verfügung gestellt von Weider Wärmepumpen GmbH

1 Wärmepumpe
 mit Boiler
 2 Umwälzpumpen

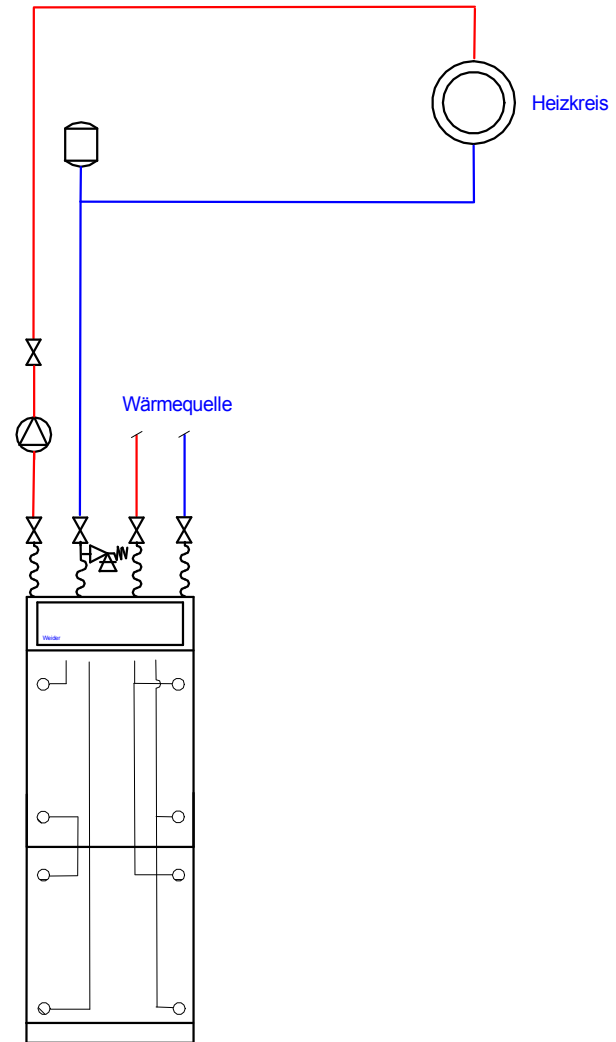

Hydraulisches Anlagenschema

Name: JOSS Alexander

Datum: 14-03-2007

Weider Wärmepumpen GmbH
 Oberer Achdamm 4
 A-6971 Hard
 Tel. 05574/73-200
 Fax. 05574/73-200-6

geprüft

Datum:

Änder.

Datum:

geprüft

Datum:



Prinzipschaltschema Nr.4

zur Verfügung gestellt von Weider Wärmepumpen GmbH

2 Wärmepumpen in Serie
 ohne Boiler
 1 Umwälzpumpe

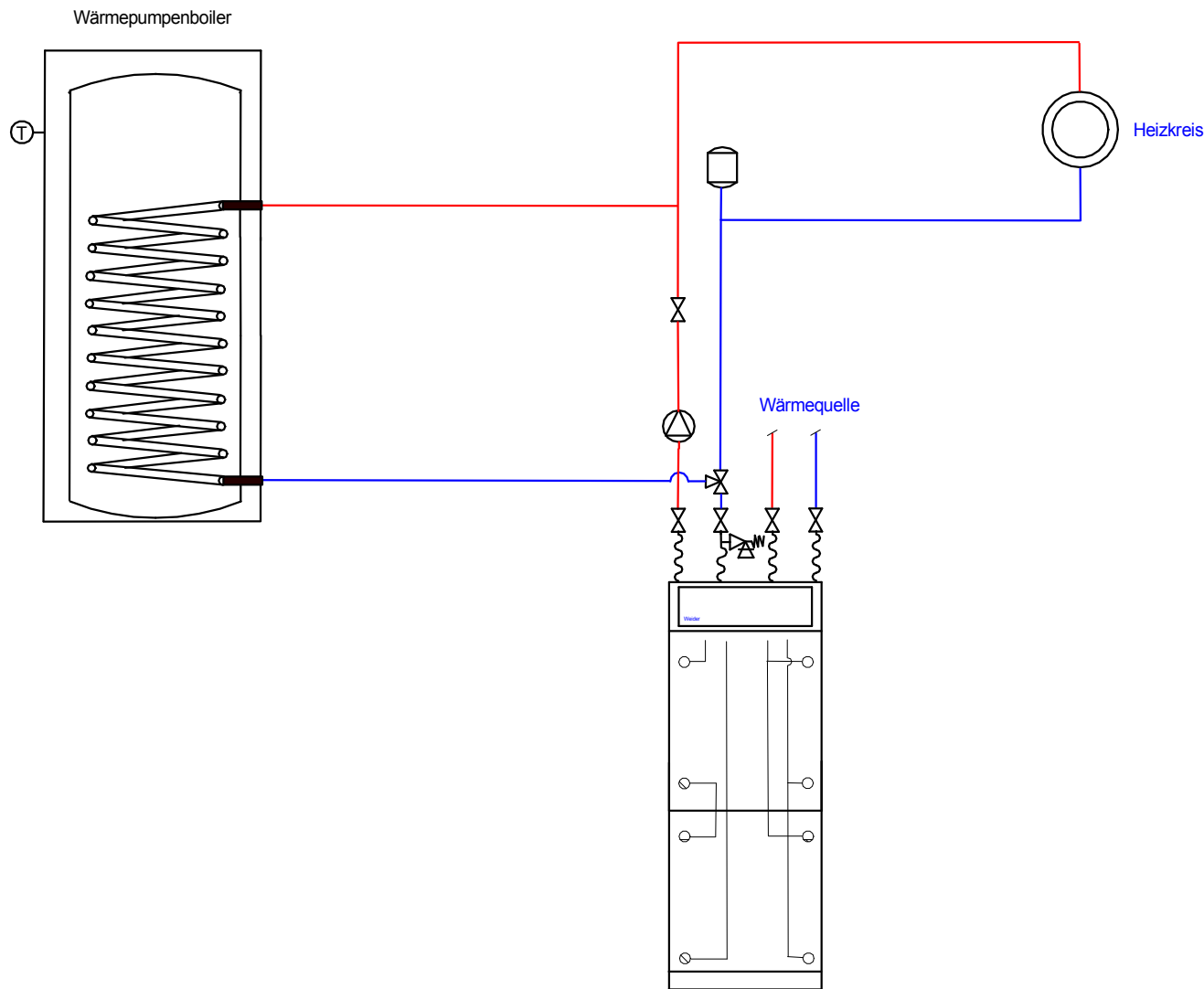

Hydraulisches Anlagenschema

Weider Wärmepumpen GmbH
 Oberer Achdamm 4
 A-6971 Hard
 Tel. 05574/73-200
 Fax. 05574/73-200-6

Name: JOSS Alexander

Datum: 14-03-2007

geprüft

Datum:

Änder.

Datum:

geprüft

Datum:



Prinzipschaltschema Nr.5

zur Verfügung gestellt von Weider Wärmepumpen GmbH

2 Wärmepumpen in Serie
 mit Boiler
 1 Umwälzpumpe, 3-Wegeventil

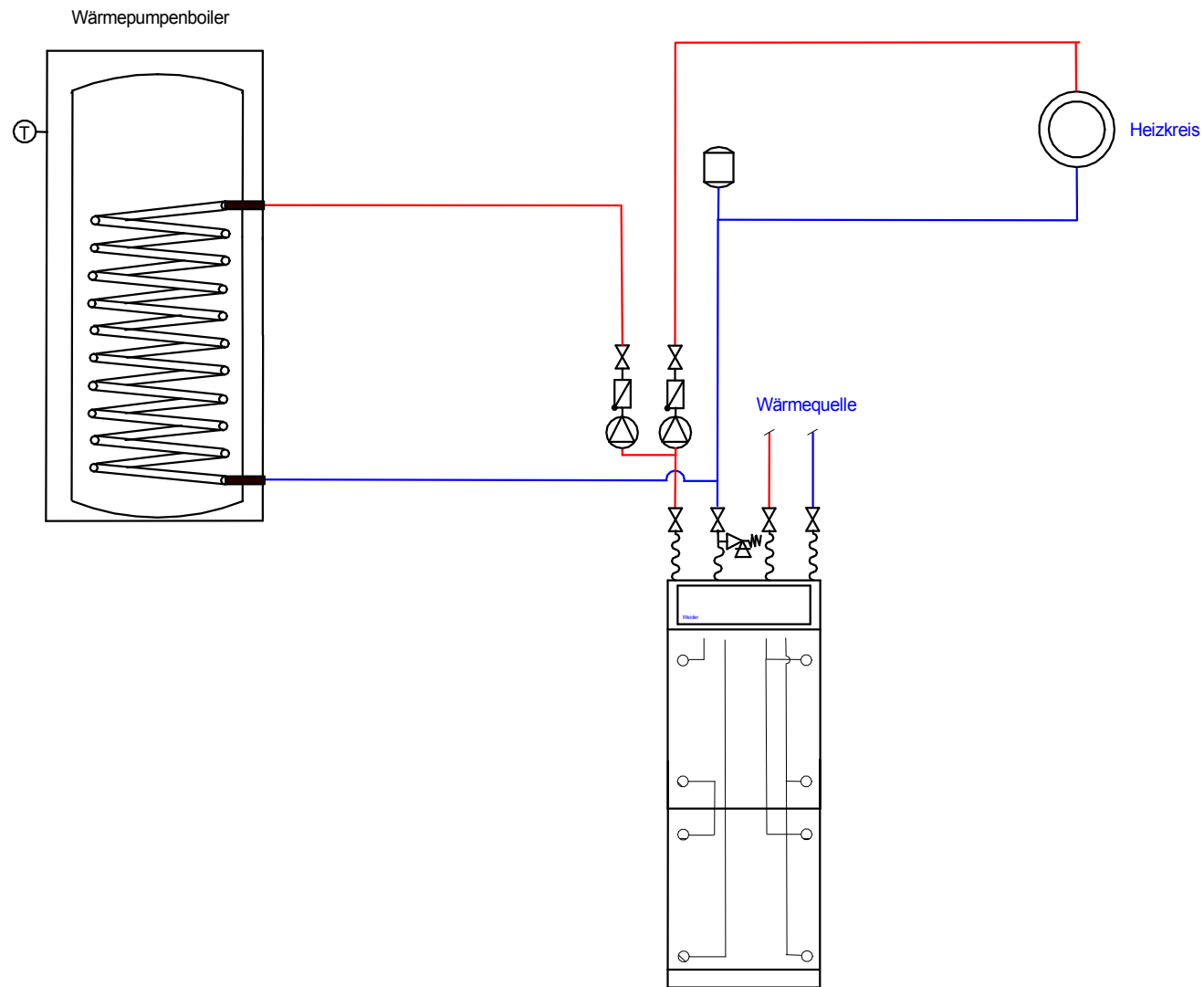

Hydraulisches Anlagenschema

Name: JOSS Alexander

Datum: 14-03-2007

Weider Wärmepumpen GmbH
 Oberer Achdamm 4
 A-6971 Hard
 Tel. 05574/73-200
 Fax. 05574/73-200-6

geprüft

Datum:

Änder.

Datum:

geprüft

Datum:

WEIDER
 WÄRMEPUMPEN

Prinzipschaltschema Nr.6

zur Verfügung gestellt von Weider Wärmepumpen GmbH

2 Wärmepumpen
 mit Boiler
 2 Umwälzpumpen

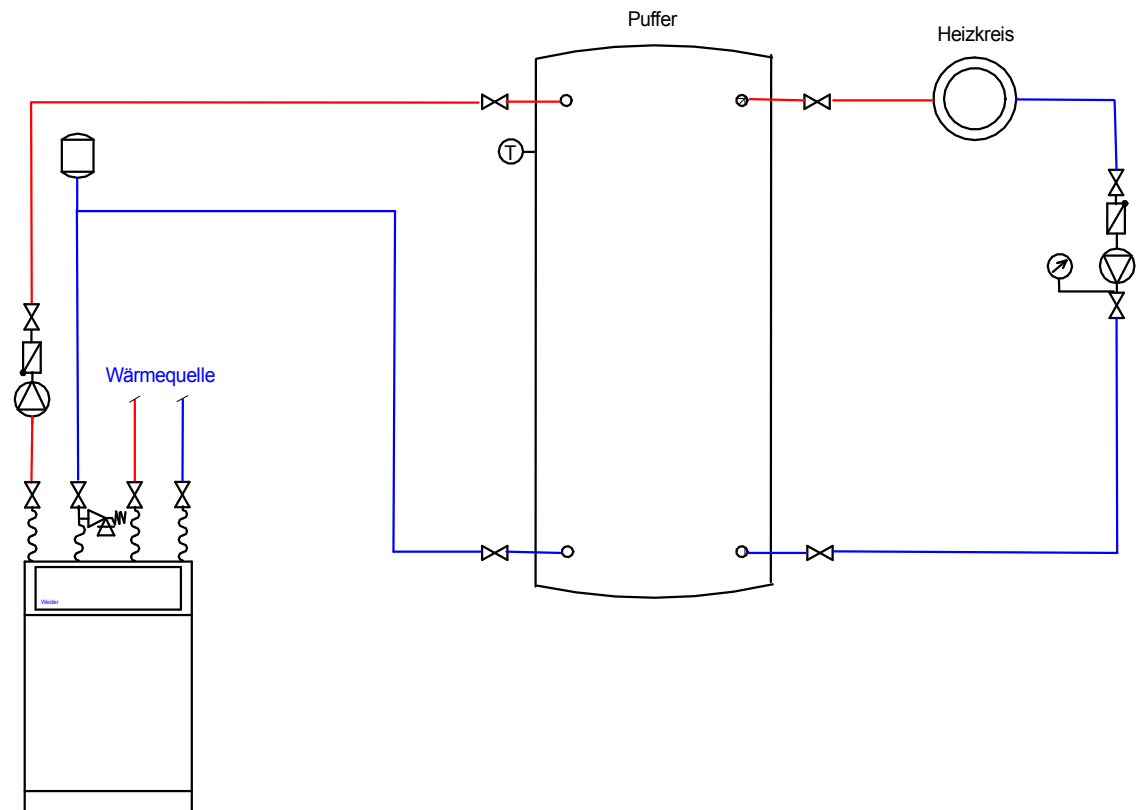

Hydraulisches Anlagenschema

Name: JOSS Alexander

Datum: 14-03-2007

Weider Wärmepumpen GmbH
 Oberer Achdamm 4
 A-6971 Hard
 Tel. 05574/73-200
 Fax. 05574/73-200-6

geprüft

Datum:

Änder.

Datum:

geprüft

Datum:



Prinzipschaltschema Nr.11

zur Verfügung gestellt von Weider Wärmepumpen GmbH

1 Wärmepumpe
 mit Puffer
 1 Umwälzpumpe

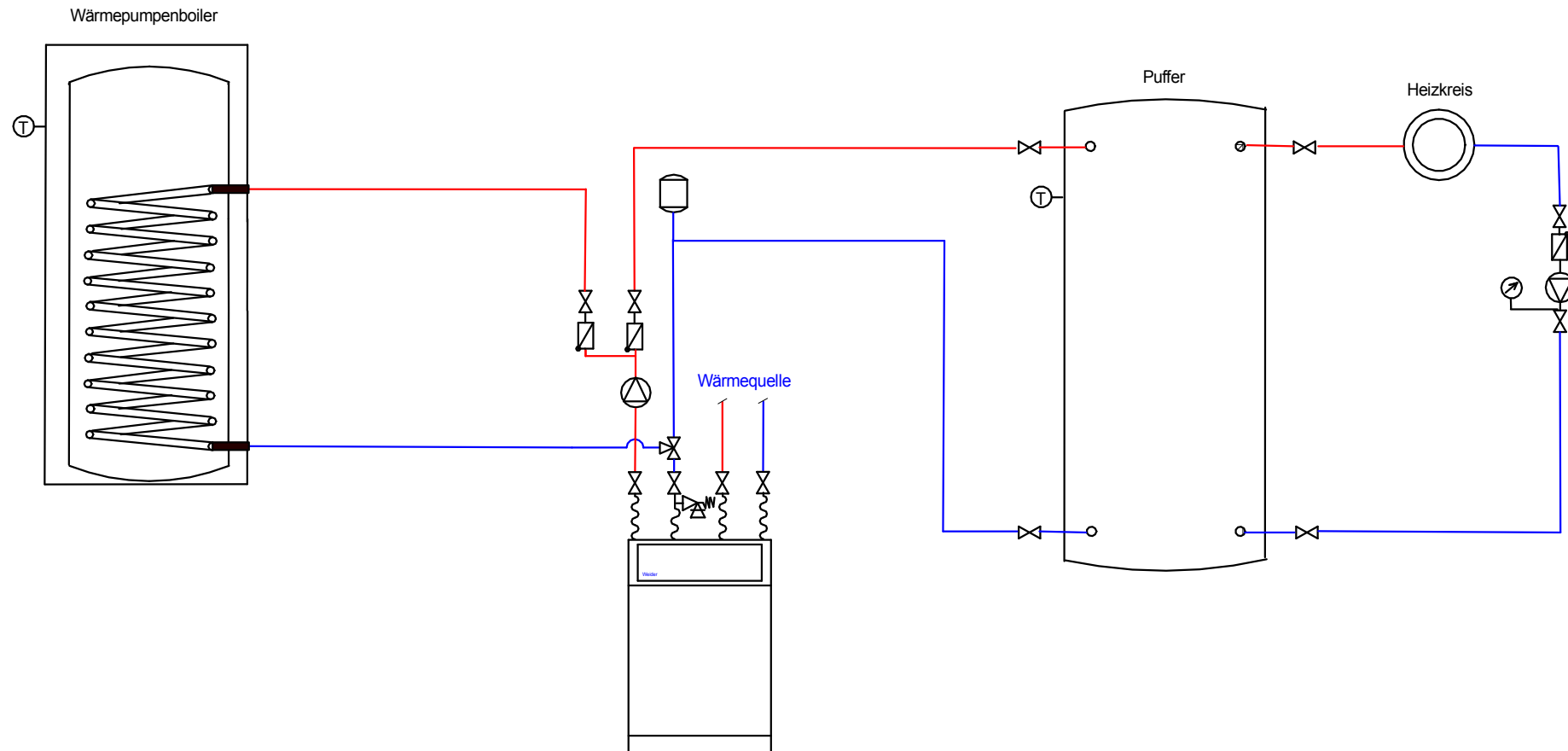

Hydraulisches Anlagenschema

Name: JOSS Alexander

Datum: 14-03-2007

Weider Wärmepumpen GmbH
 Oberer Achdamm 4
 A-6971 Hard
 Tel. 05574/73-200
 Fax. 05574/73-200-6

geprüft

Datum:

Änder.

Datum:

geprüft

Datum:

WEIDER
 WÄRMEPUMPEN

Prinzipschaltschema Nr.12

zur Verfügung gestellt von Weider Wärmepumpen GmbH

1 Wärmepumpe
 mit Boiler&Puffer
 1 Umwälzpumpe, 3- Wegeventil

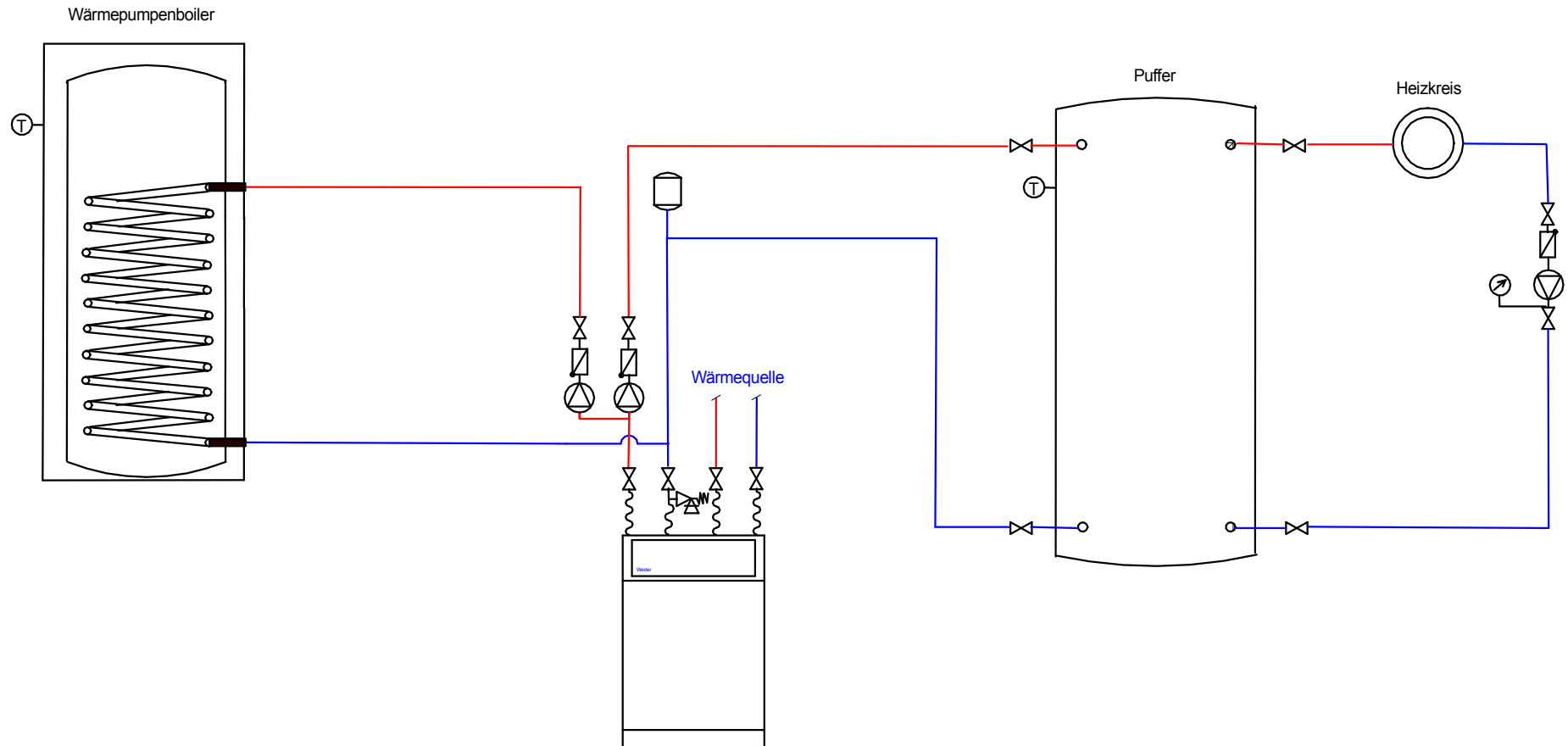

Hydraulisches Anlagenschema

Name: JOSS Alexander

Datum: 14-03-2007

Weider Wärmepumpen GmbH
 Oberer Achdamm 4
 A-6971 Hard
 Tel. 05574/73-200
 Fax. 05574/73-200-6

geprüft

Datum:

Änder.

Datum:

geprüft

Datum:



Prinzipschaltschema Nr.13

zur Verfügung gestellt von Weider Wärmepumpen GmbH

1 Wärmepumpe
 mit Boiler&Puffer
 2 Umwälzpumpen

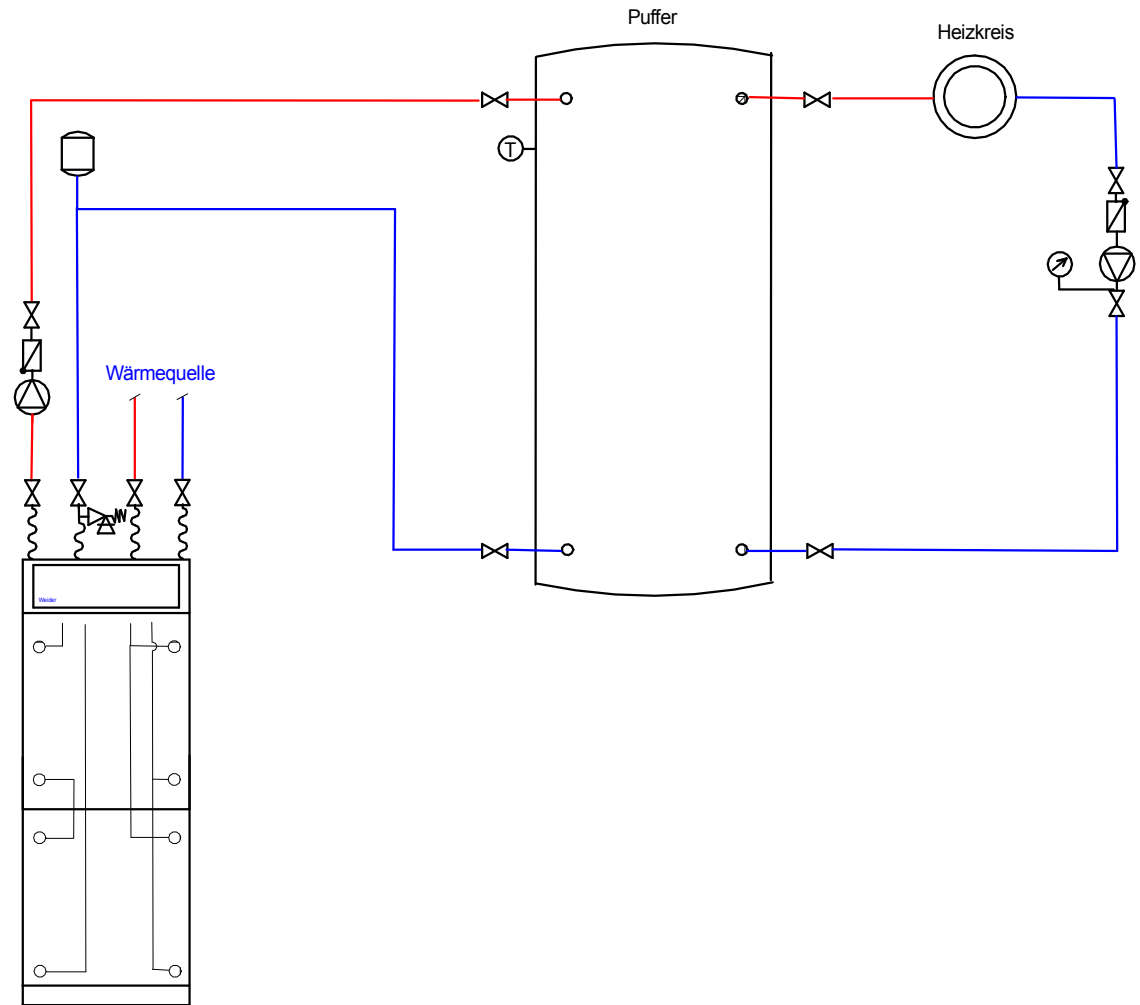

Hydraulisches Anlagenschema

Name: JOSS Alexander

Datum: 14-03-2007

Weider Wärmepumpen GmbH
 Oberer Achdamm 4
 A-6971 Hard
 Tel. 05574/73-200
 Fax. 05574/73-200-6

geprüft

Datum:

Änder.

Datum:

geprüft

Datum:



Prinzipschaltschema Nr.14

zur Verfügung gestellt von Weider Wärmepumpen GmbH

2 Wärmepumpen
 mit Puffer
 1 Umwälzpumpe

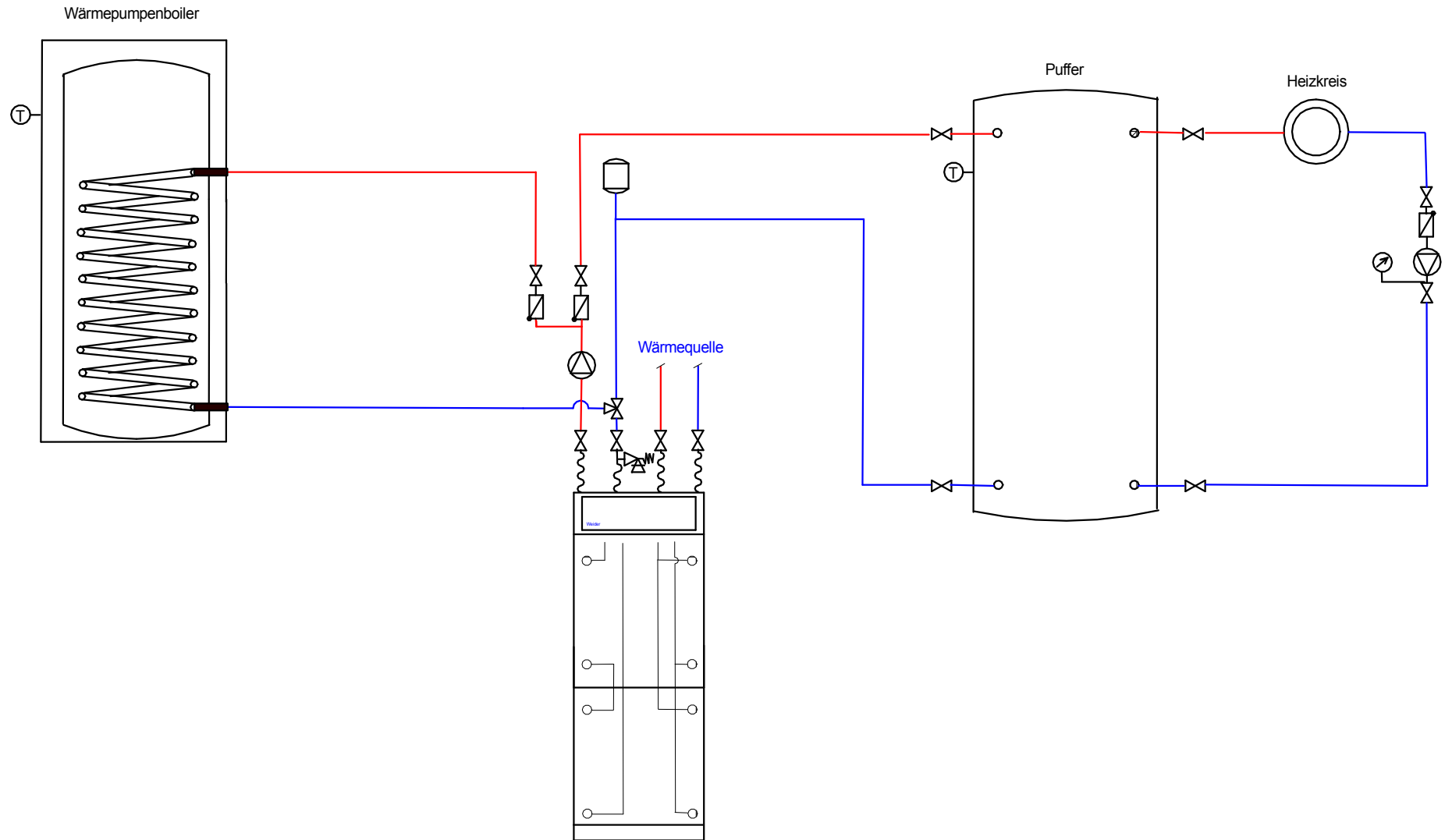

Hydraulisches Anlagenschema

Name: JOSS Alexander

Datum: 14-03-2007

Weider Wärmepumpen GmbH
 Oberer Achdamm 4
 A-6971 Hard
 Tel. 05574/73-200
 Fax. 05574/73-200-6

geprüft

Datum:

Änder.

Datum:

geprüft

Datum:

WEIDER
 WÄRMEPUMPEN

Prinzipschaltschema Nr.15

zur Verfügung gestellt von Weider Wärmepumpen GmbH

2 Wärmepumpen
 mit Boiler & Puffer
 1 Umwälzpumpe

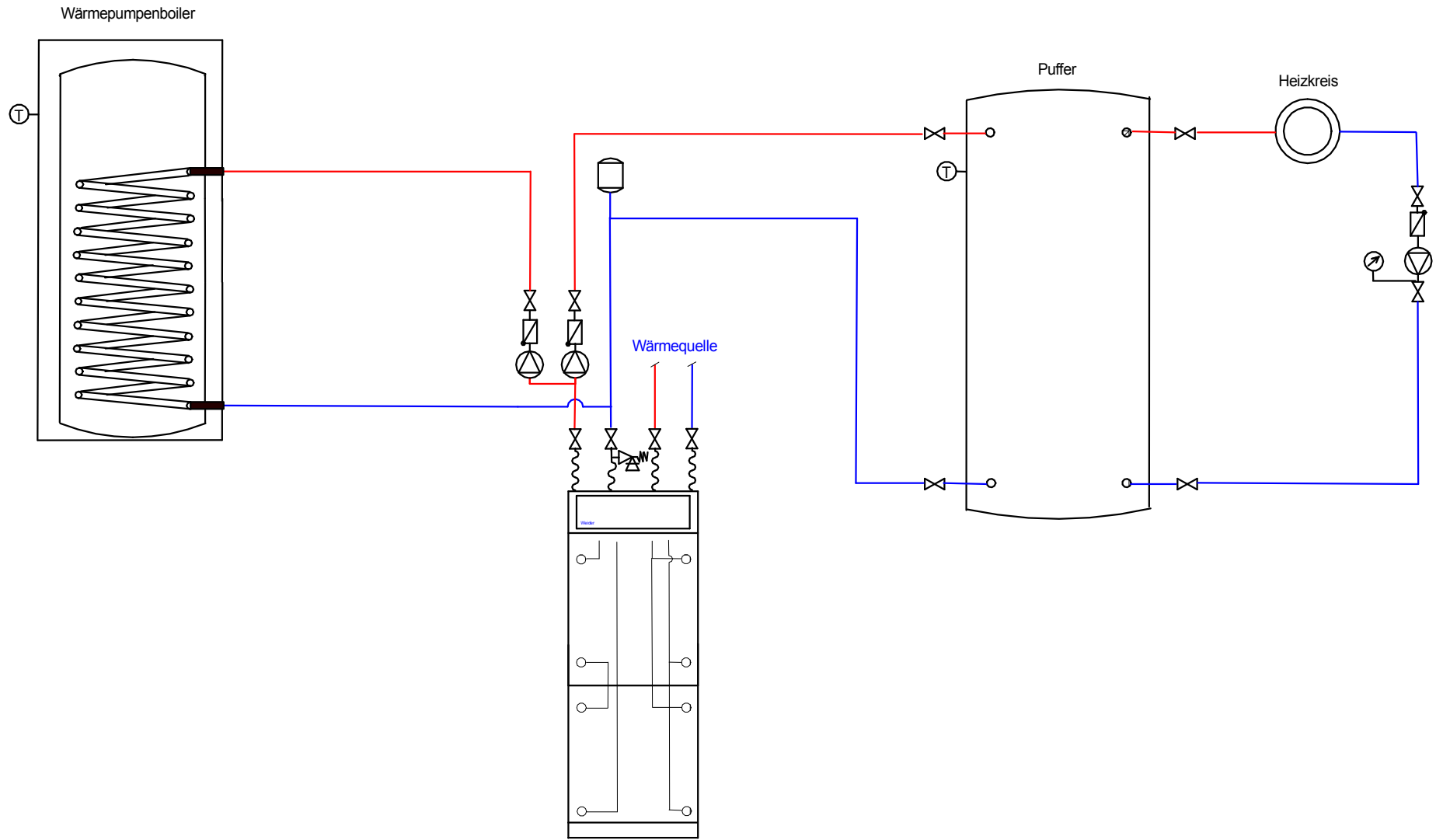

Hydraulisches Anlagenschema

Name: JOSS Alexander

Datum: 14-03-2007

Weider Wärmepumpen GmbH
 Oberer Achdamm 4
 A-6971 Hard
 Tel. 05574/73-200
 Fax. 05574/73-200-6

geprüft

Datum:

Änder.

Datum:

geprüft

Datum:



Prinzipschaltschema Nr.16

zur Verfügung gestellt von Weider Wärmepumpen GmbH

2 Wärmepumpen
 mit Boiler & Puffer
 2 Umwälzpumpen

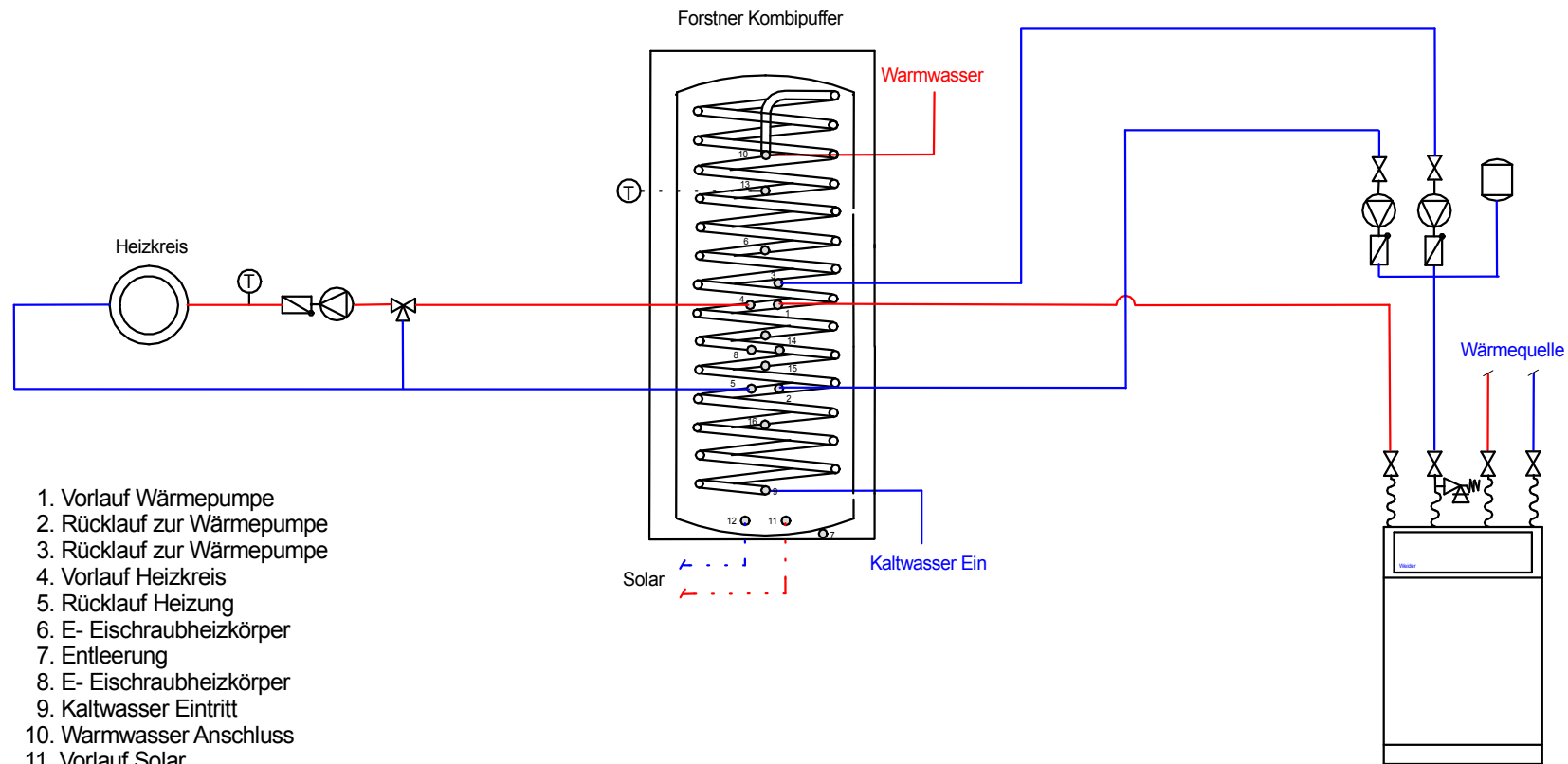

1. Vorlauf Wärmepumpe
2. Rücklauf zur Wärmepumpe
3. Rücklauf zur Wärmepumpe
4. Vorlauf Heizkreis
5. Rücklauf Heizung
6. E- Eischraubheizkörper
7. Entleerung
8. E- Eischraubheizkörper
9. Kaltwasser Eintritt
10. Warmwasser Anschluss
11. Vorlauf Solar
12. Rücklauf Solar
13. Tauchhülse
14. Tauchhülse
15. Tauchhülse
16. Tauchhülse

Hydraulisches Anlagenschema

Name: JOSS Alexander

Datum: 14-03-2007

Weider Wärmepumpen GmbH
 Oberer Achdamm 4
 A-6971 Hard
 Tel. 05574/73-200
 Fax. 05574/73-200-6

geprüft

Datum:

Änder.

Datum:

geprüft

Datum:

WEIDER
 WÄRMEPUMPEN

Prinzipschaltschema Nr.13

zur Verfügung gestellt von Weider Wärmepumpen GmbH

1 Wärmepumpe
 mit Forstner Kombipuffer
 2 Umwälzpumpen, 1 Mischerkreis

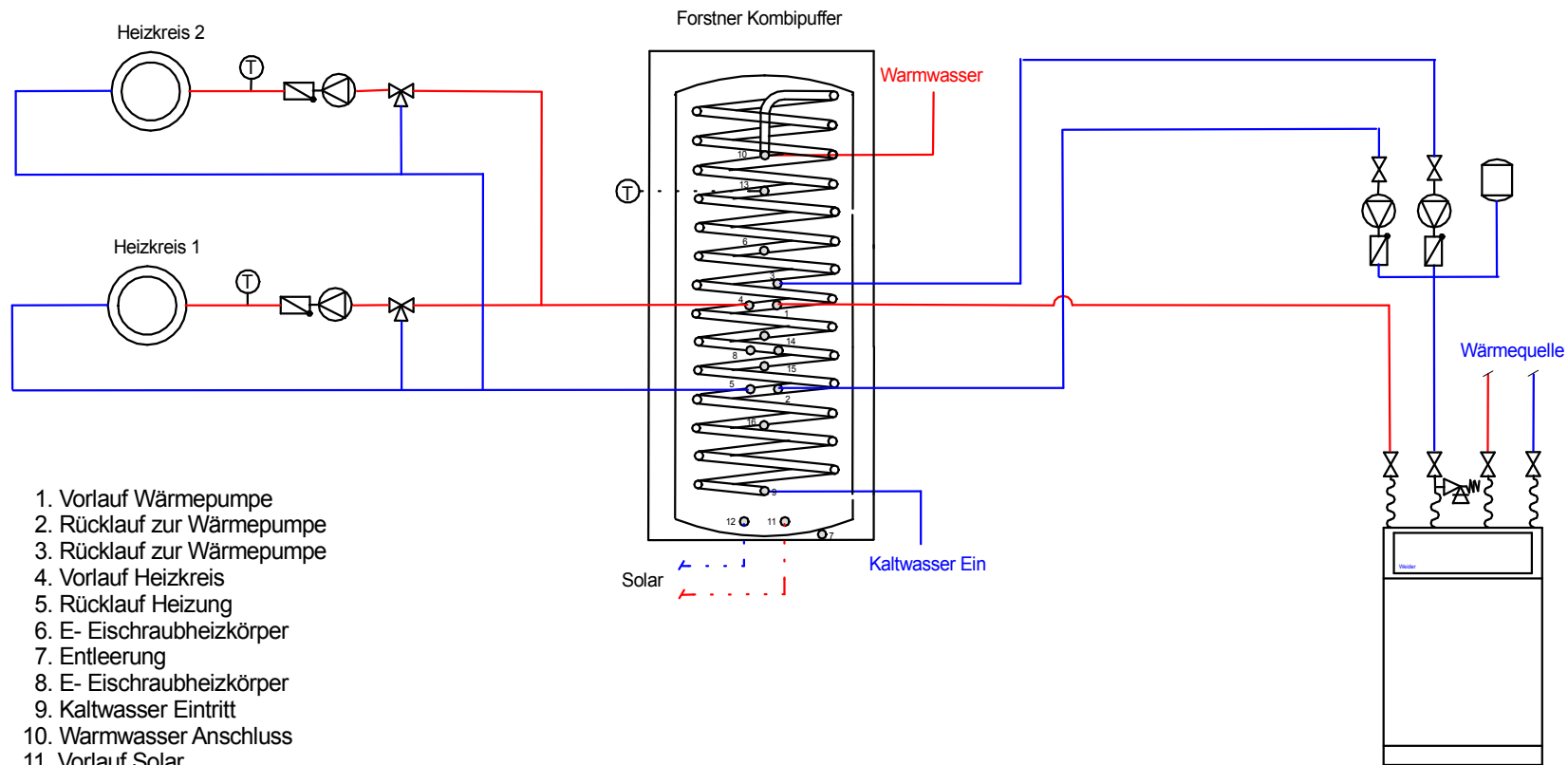

1. Vorlauf Wärmepumpe
2. Rücklauf zur Wärmepumpe
3. Rücklauf zur Wärmepumpe
4. Vorlauf Heizkreis
5. Rücklauf Heizung
6. E- Eischraubheizkörper
7. Entleerung
8. E- Eischraubheizkörper
9. Kaltwasser Eintritt
10. Warmwasser Anschluss
11. Vorlauf Solar
12. Rücklauf Solar
13. Tauchhülse
14. Tauchhülse
15. Tauchhülse
16. Tauchhülse

Hydraulisches Anlagenschema

Weider Wärmepumpen GmbH
 Oberer Achdamm 4
 A-6971 Hard
 Tel. 05574/73-200
 Fax. 05574/73-200-6

Name: JOSS Alexander

geprüft

Änder.

geprüft

Datum: 14-03-2007

Datum:

Datum:

Datum:

WEIDER
 WÄRMEPUMPEN

Prinzipschaltschema Nr.13

zur Verfügung gestellt von Weider Wärmepumpen GmbH

1 Wärmepumpe
 mit Forstner Kombipuffer
 2 Umwälzpumpen 2 Mischerkreise

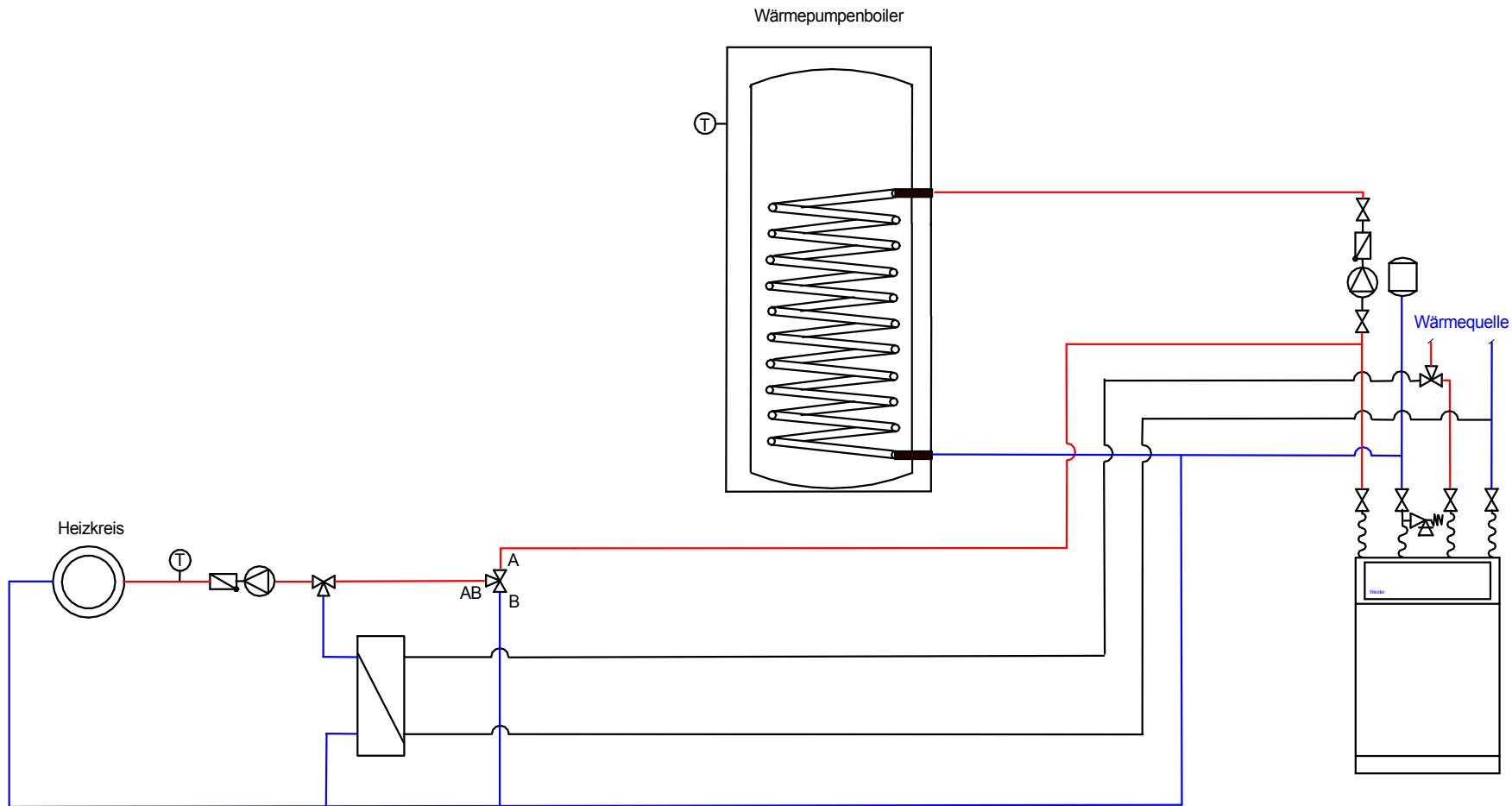

Hydraulisches Anlagenschema

Weider Wärmepumpen GmbH
 Oberer Achdamm 4
 A-6971 Hard
 Tel. 05574/73-200
 Fax. 05574/73-200-6

Name: JOSS Alexander

Datum: 14-03-2007

geprüft

Datum:

Änder.

Datum:

geprüft

Datum:



Prinzipschaltschema Nr.3

zur Verfügung gestellt von Weider Wärmepumpen GmbH

1 Wärmepumpe
 mit Boiler
 2 Umwälzpumpen, Kühlen

Forstner Kombipuffer
 HWS-BM056 / HWS-BM080WPS
 HWS-BM100 WP / HWS-BM080WP
 HWS-BM100 WPS

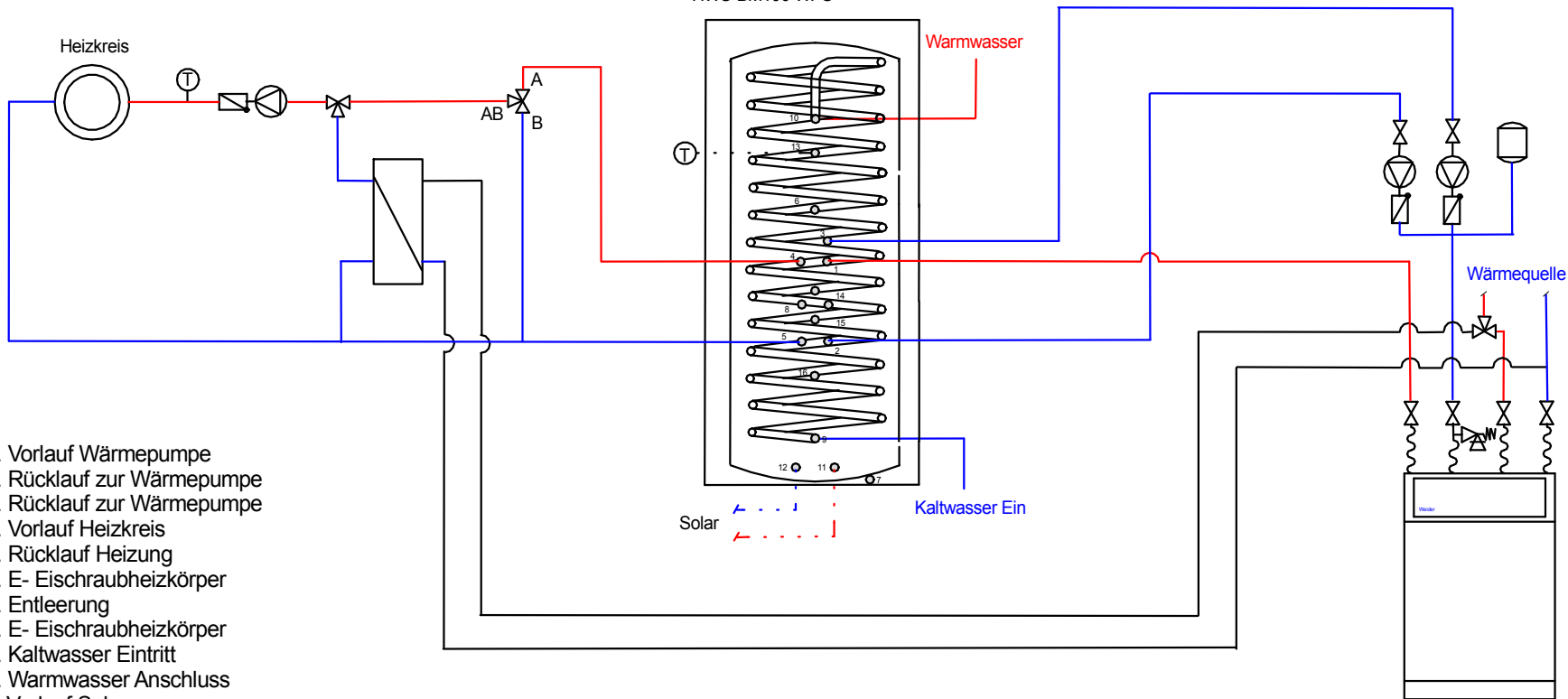

1. Vorlauf Wärmepumpe
2. Rücklauf zur Wärmepumpe
3. Rücklauf zur Wärmepumpe
4. Vorlauf Heizkreis
5. Rücklauf Heizung
6. E- Eischraubheizkörper
7. Entleerung
8. E- Eischraubheizkörper
9. Kaltwasser Eintritt
10. Warmwasser Anschluss
11. Vorlauf Solar
12. Rücklauf Solar
13. Tauchhülse
14. Tauchhülse
15. Tauchhülse
16. Tauchhülse

Hydraulisches Anlagenschema

Name: JOSS Alexander

Datum: 14-03-2007

Weider Wärmepumpen GmbH
 Oberer Achdamm 4
 A-6971 Hard
 Tel. 05574/73-200
 Fax. 05574/73-200-6

geprüft

Datum:

Änder.

Datum:

geprüft

Datum:



Prinzipschaltschema Nr.13

zur Verfügung gestellt von Weider Wärmepumpen GmbH

1 Wärmepumpe
 mit Forstner Kombipuffer
 2 Umwälzpumpen, Kühlen

Forstner Kombipuffer
 HWS-BM056 / HWS-BM080WPS
 HWS-BM100 WP / HWS-BM080WP
 HWS-BM100 WPS

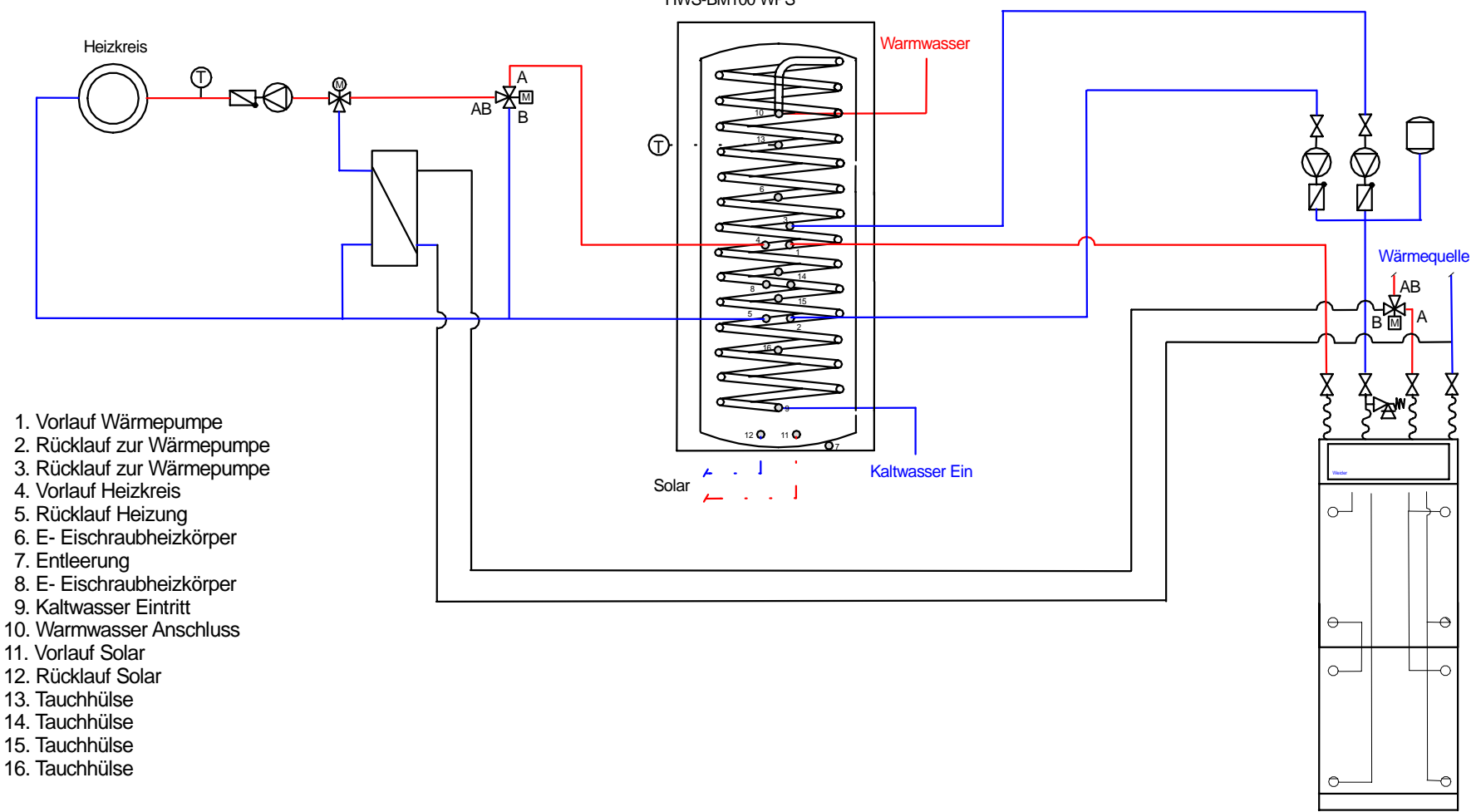

- 1. Vorlauf Wärmepumpe
- 2. Rücklauf zur Wärmepumpe
- 3. Rücklauf zur Wärmepumpe
- 4. Vorlauf Heizkreis
- 5. Rücklauf Heizung
- 6. E- Eischraubheizkörper
- 7. Entleerung
- 8. E- Eischraubheizkörper
- 9. Kaltwasser Eintritt
- 10. Warmwasser Anschluss
- 11. Vorlauf Solar
- 12. Rücklauf Solar
- 13. Tauchhülse
- 14. Tauchhülse
- 15. Tauchhülse
- 16. Tauchhülse

Hydraulisches Anlagenschema	Name: JOSS Alexander	Datum: 14-03-2007	<h2 style="margin: 0;">Prinzipschaltschema Nr.16</h2> <p style="margin: 0;">zur Verfügung gestellt von Weider Wärmepumpen GmbH</p>
Weider Wärmepumpen GmbH	geprüft	Datum:	
Oberer Achdamm 4	Änder.	Datum:	
A-6971 Hard	geprüft	Datum:	<h3 style="margin: 0;">2 Wärmepumpen mit Forstner Kombipuffer 2 Umwälzpumpen, Kühlen</h3>
Tel. 05574/73-200 Fax. 05574/73-200-6			

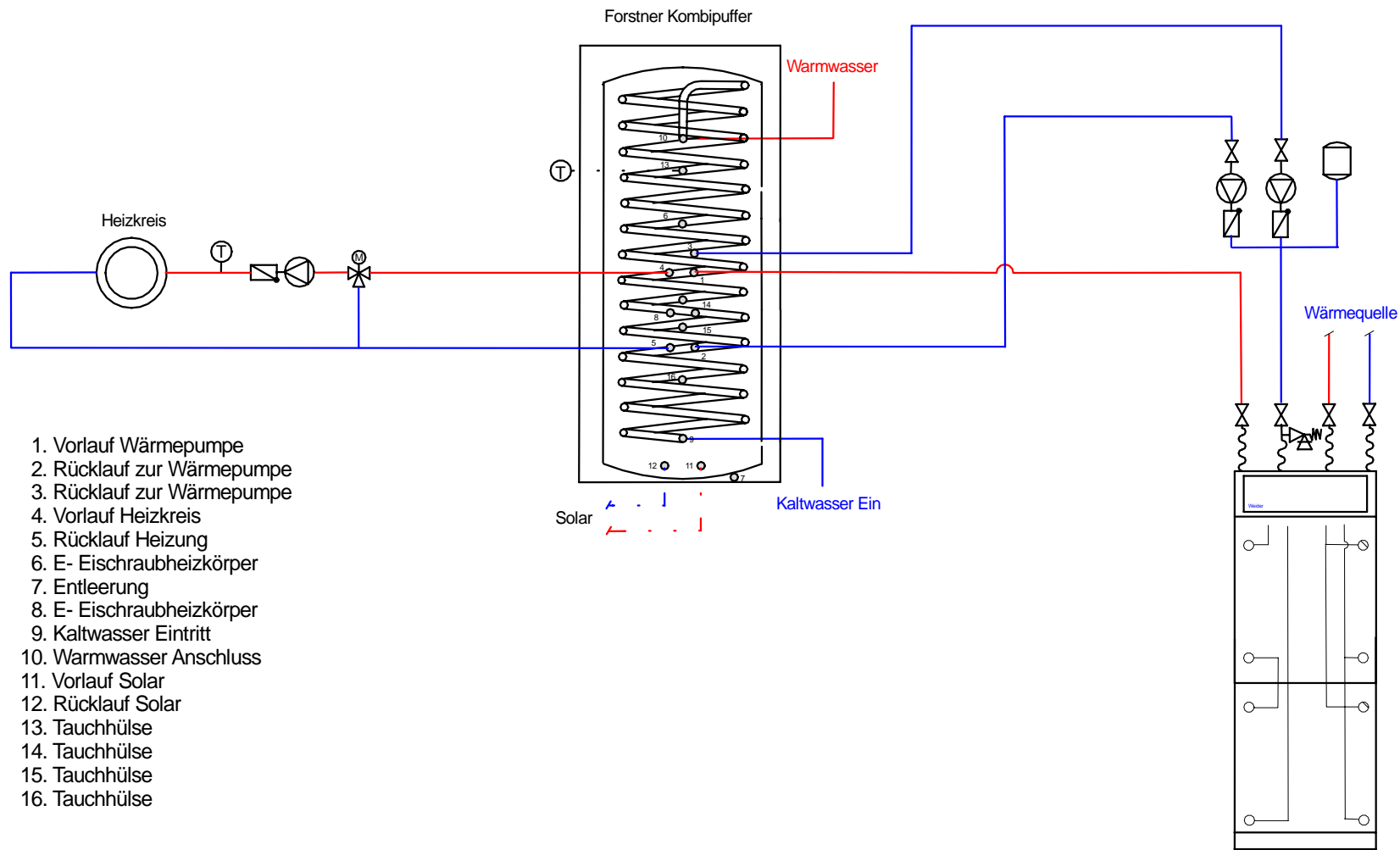

Hydraulisches Anlagenschema

Name: JOSS Alexander

Datum: 14-03-2007

Weider Wärmepumpen GmbH
 Oberer Achdamm 4
 A-6971 Hard
 Tel. 05574/73-200
 Fax. 05574/73-200-6

geprüft

Datum:

Änder.

Datum:

geprüft

Datum:

WEIDER
 WÄRMEPUMPEN

Prinzipschaltschema Nr.16

zur Verfügung gestellt von Weider Wärmepumpen GmbH

2 Wärmepumpen
 mit Forstner Kombipuffer
 2 Umwälzpumpen, 1 Mischerkreis